

Bridage 6500 Newton

Pour montages spécifiques

BRIDAGE HORIZONTAL 1

Équipement standard		Réf.
6500 Newton		09-490
Comprenant :		
① 2 Mini-poussoirs	09-110	
② 1 Mini-crampon	09-150	

Vis de fixation, index et clé de serrage fournies

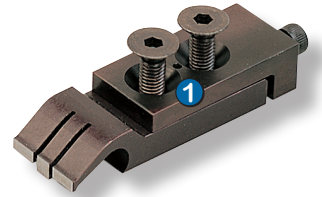
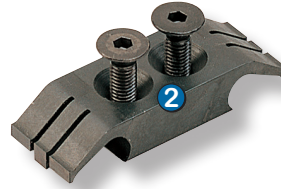
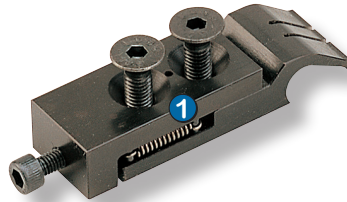

Puissance de serrage : **6500 Newton**
 Couple de serrage : 6 N.m
 Course de serrage : 7 mm

Éléments de serrage	Réf.
Crampon de serrage en acier à ressort (avec vis de fixation et pion de positionnement)	

Mini-poussoir Mince 09-111
 hauteur de bridage 2,5 mm
 pour pièces de faible épaisseur

Mini-poussoir Standard 09-110
 hauteur de bridage 6 mm

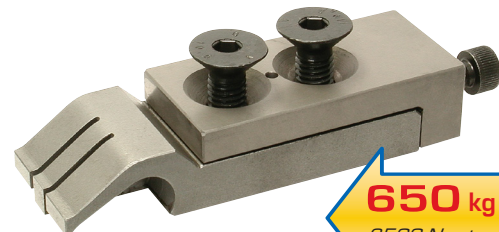

650 kg
 6500 Newton



Crampons fixes (Butées) Réf.
 Crampon réversible en acier à ressort
 serrage de 2 pièces en vis à vis
 (avec vis de fixation et index de positionnement)

Mini-crampon réversible Mince 09-152
 hauteur de bridage 2,5 mm
 pour pièces de faible épaisseur

Mini-crampon réversible Standard 09-150
 hauteur de bridage 6 mm

Mini-crampon réversible Double 09-151
 hauteur de bridage 6 mm
 possède deux appuis rigides et peut
 être utilisé seul pour les pièces de
 petites dimensions (largeur 40 mm maxi)

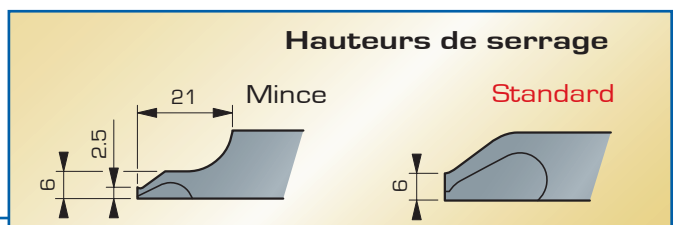
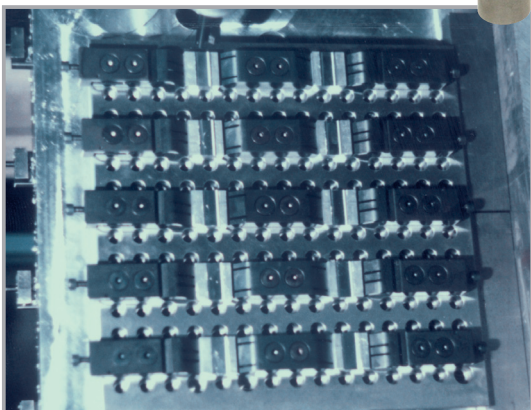

Bridage 6500 Newton

Réalisation du montage d'usinage en fonction des dimensions de la pièce.

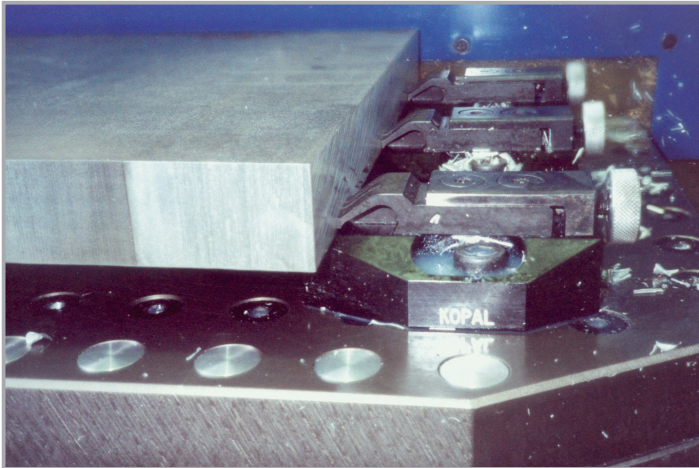

Usinage de plateau en aluminium avec des Mini-poussoirs sur supports spéciaux

Mini-crampon réversible

2 butées sont nécessaires pour positionner une pièce suivant un axe.

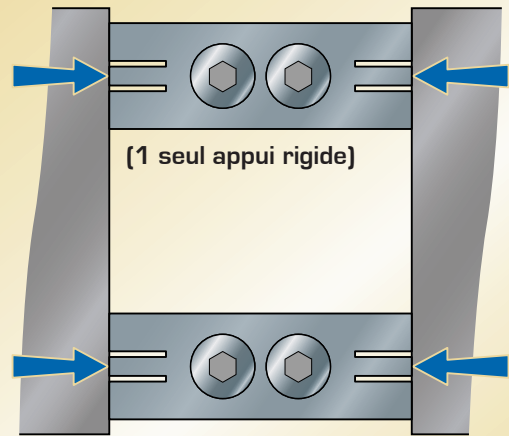

Mini-crampon réversible double

1 butée suffit pour positionner une petite pièce suivant un axe.

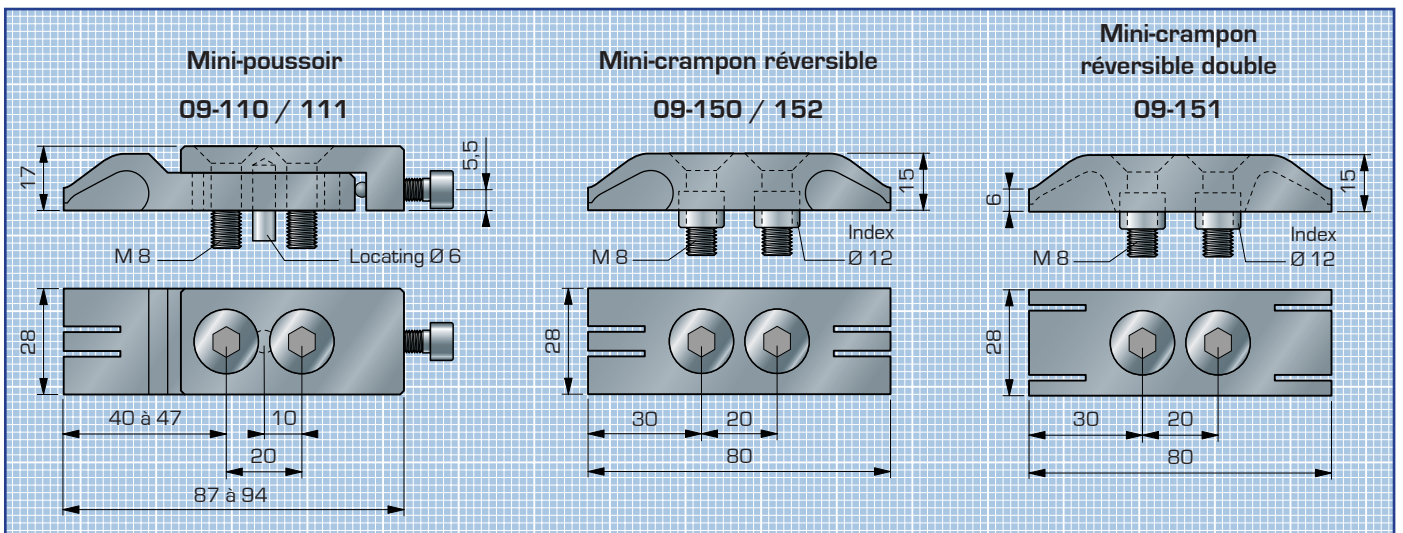
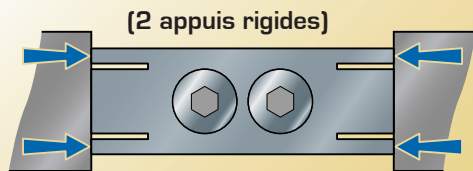

Préparation de montage

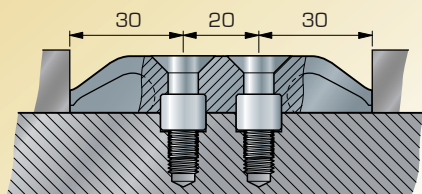

Réalisation de :
2 trous de fixation M 8 prof. 20 mm
2 lamages Ø 12 H 6 prof. 6 mm

Réalisation de :
2 trous de fixation M 8 prof. 16 mm
1 trou Ø 6 H 6 prof. 8 mm

